

FRANSKT RÄCKE

MONTAGEANVISNING

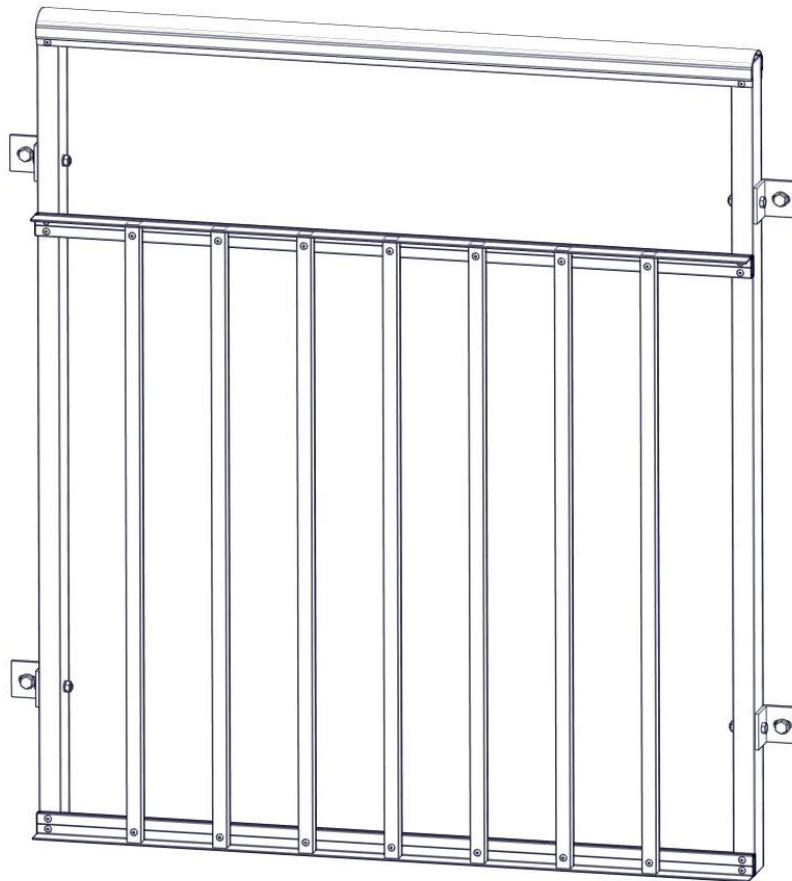

WELAND
ALUMINIUM

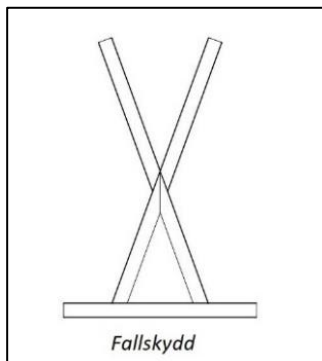
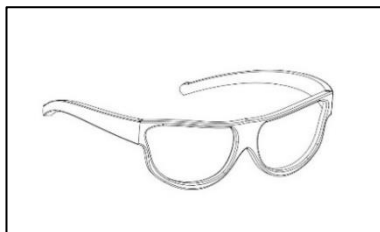
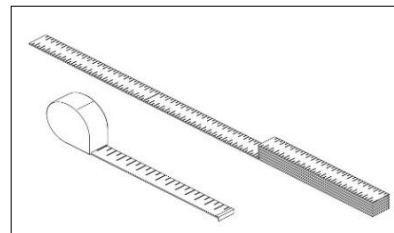
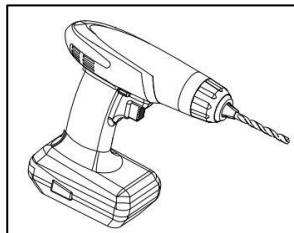
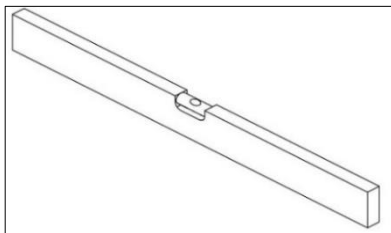
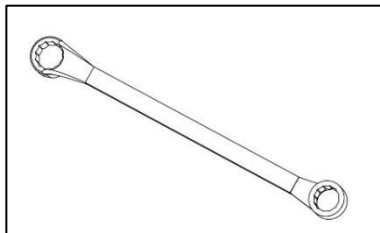

Att tänka på vid montage

Våra montörer har funnit att det är mycket enkelt att montera aluminiumräcken från Weland Aluminium och de skall nu förmedla sina kunskaper till dig.

Du kan arbeta ensam, men det är bra om ni är två.



Leverans av räcken

Direkt när du erhåller leveransen och lossar denna kontrollerar du att allt är med och synar av räcken. Skulle det vara så att något är skadat följ gängse regler för anmälan av transportskador.
Notera skadorna på fraktsedeln och kontakta Weland Aluminium.

När räcken levereras får de ej tippas av lastbilen. Räcken skall hanteras med varsamhet då aluminium är känsligt för stötar och slag.



1

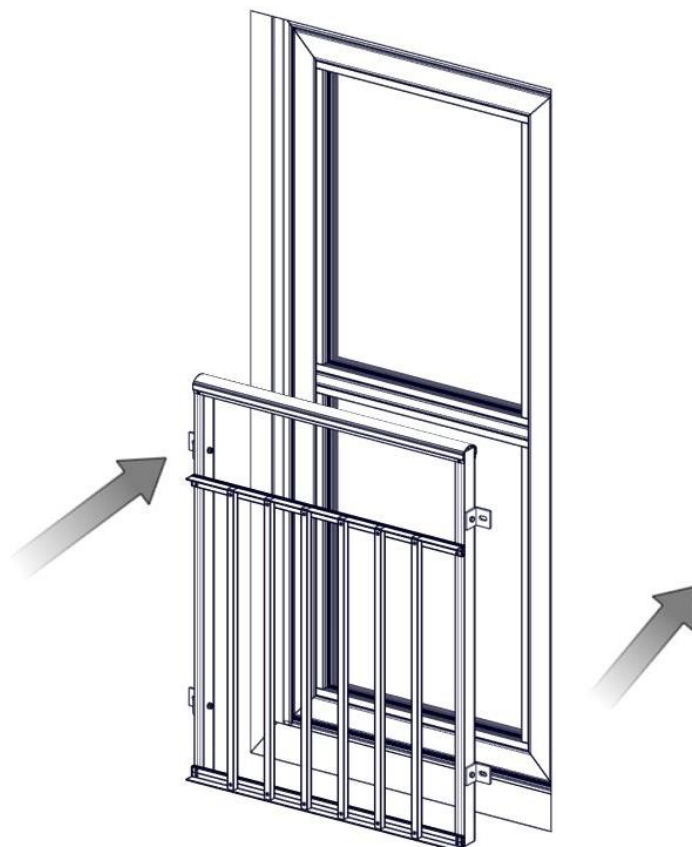

2

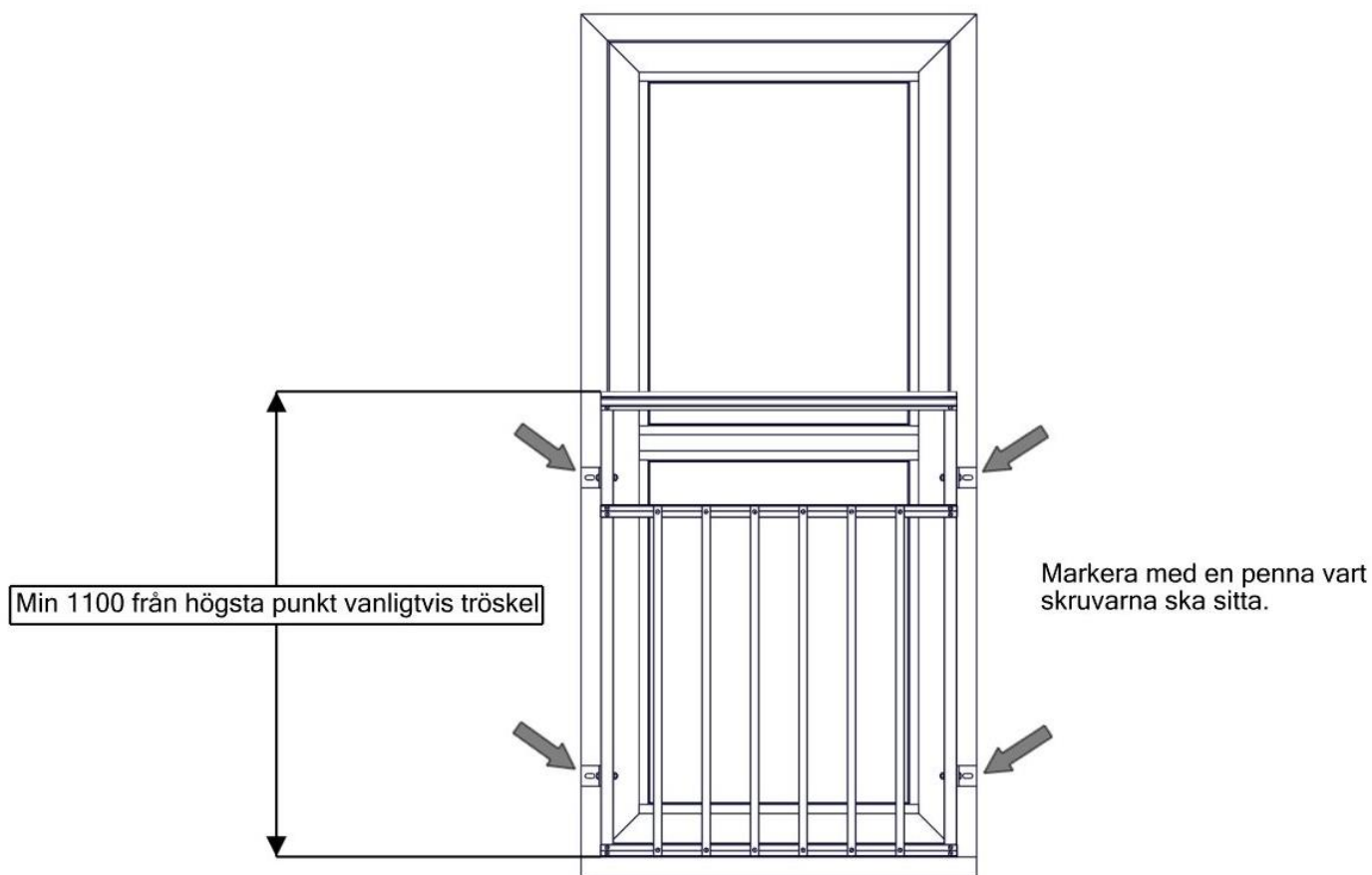

3

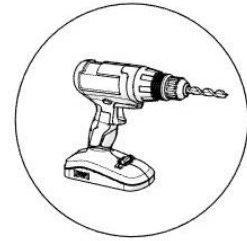
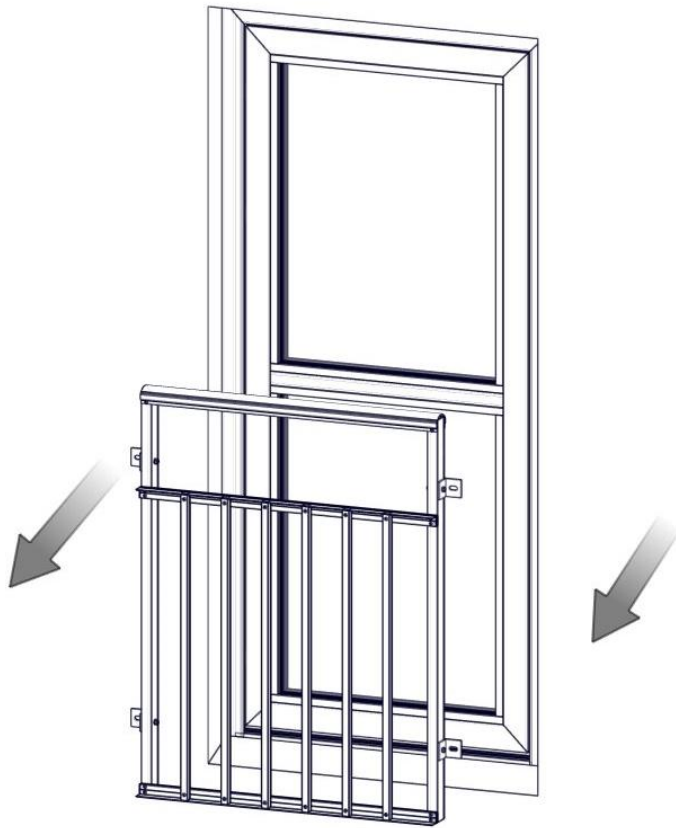

Flytta räcket och borra hål där du gjort markeringar

4

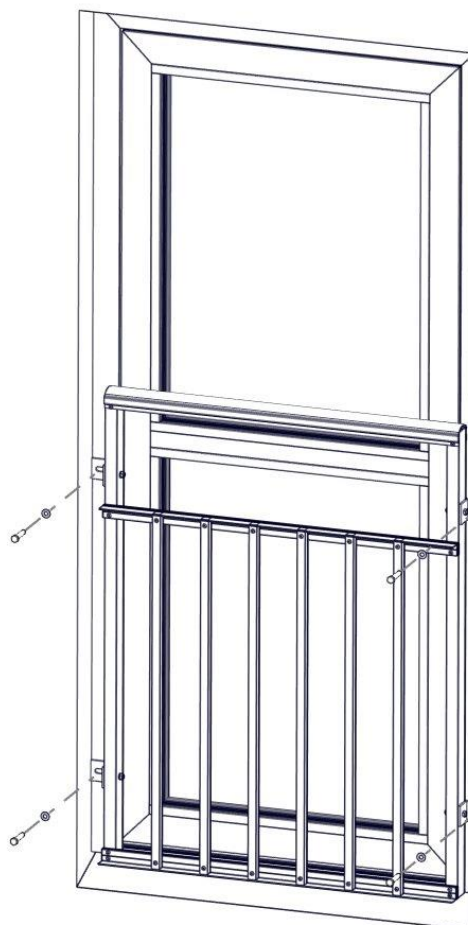

Skruva fast med levererad skruv

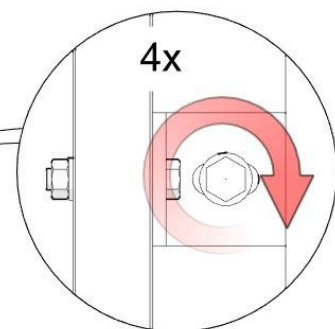

Sista kontrollen

Kontrollera att avstånd mellan den högsta punkten (oftast tröskel) och handledare inte understiger 1100 mm.

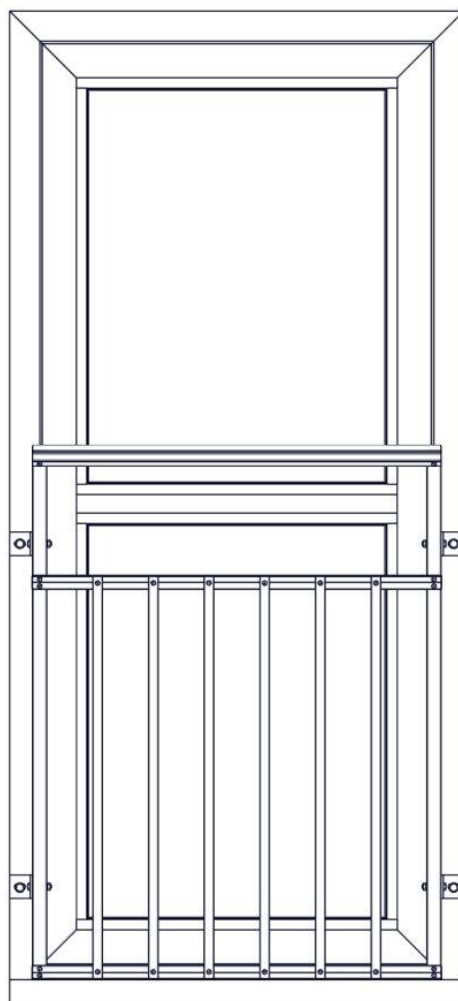

Kontrollera att alla skruvar är åtdragna

Weland Aluminium AB
Björnstorpsvägen 2
SE-342 30 Alvesta
Tfn: +46(0)472-445 00

WELAND
ALUMINIUM